

Zeichnungs-Nr.: AC20 AP-10-03		Name: AP	Maßstab: 1:1
System: AC20 AP		Datum: 04.11.2020	Index: 1
Inhalt: Vertikalschnitt oben	Schnitttyp: Systemdetails FT-Vilstal	Objekt: - - -	

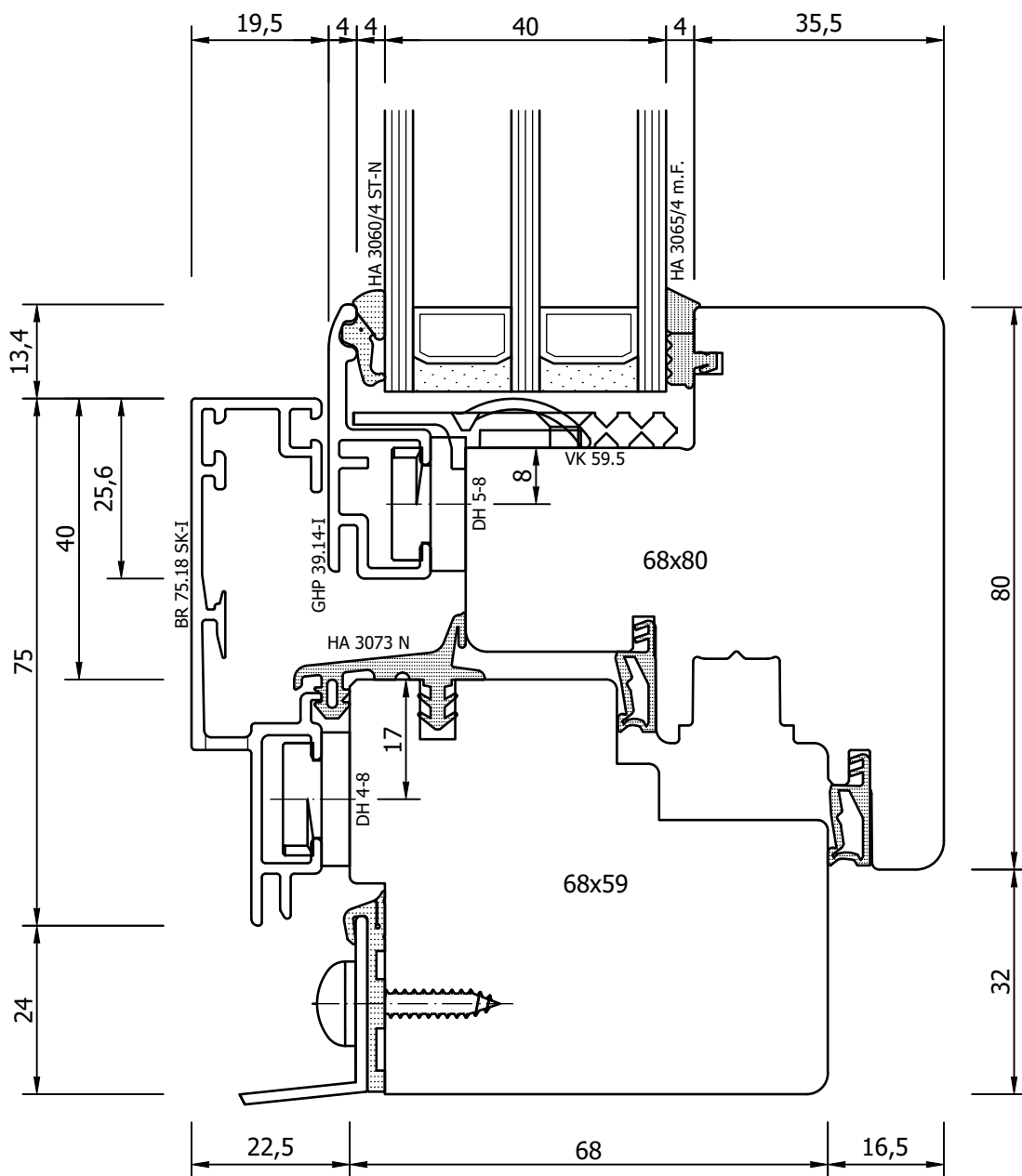

Fenster + Fassaden in Holz/Holz-Alu
 Hammerbergstr. 4, 92286 Rieden/Vilshofen
 Tel.: +49 (0) 9624 4741-168
 Fax: +49 (0) 9624 4741-169
 www.ft-vilstal.com | info@ft-vilstal.com

Diese Zeichnung ist Eigentum der FT-Vilstal GmbH und darf unerlaubt nicht vervielfältigt werden.

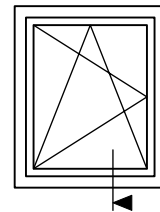

Zeichnungs-Nr.: AC20 AP-10-04		Name: AP	Maßstab: 1:1
System: AC20 AP		Datum: 04.11.2020	Index: 1
Inhalt: Vertikalschnitt unten	Schnitttyp: Systemdetails FT-Vilstal	Objekt: - - -	



Fenster + Fassaden in Holz/Holz-Alu

Hammerbergstr. 4, 92286 Rieden/Vilshofen
Tel.: +49 (0) 9624 4741-168
Fax: +49 (0) 9624 4741-169
www.ft-vilstal.com | info@ft-vilstal.com

Diese Zeichnung ist Eigentum der FT-Vilstal GmbH und darf unerlaubt nicht vervielfältigt werden.

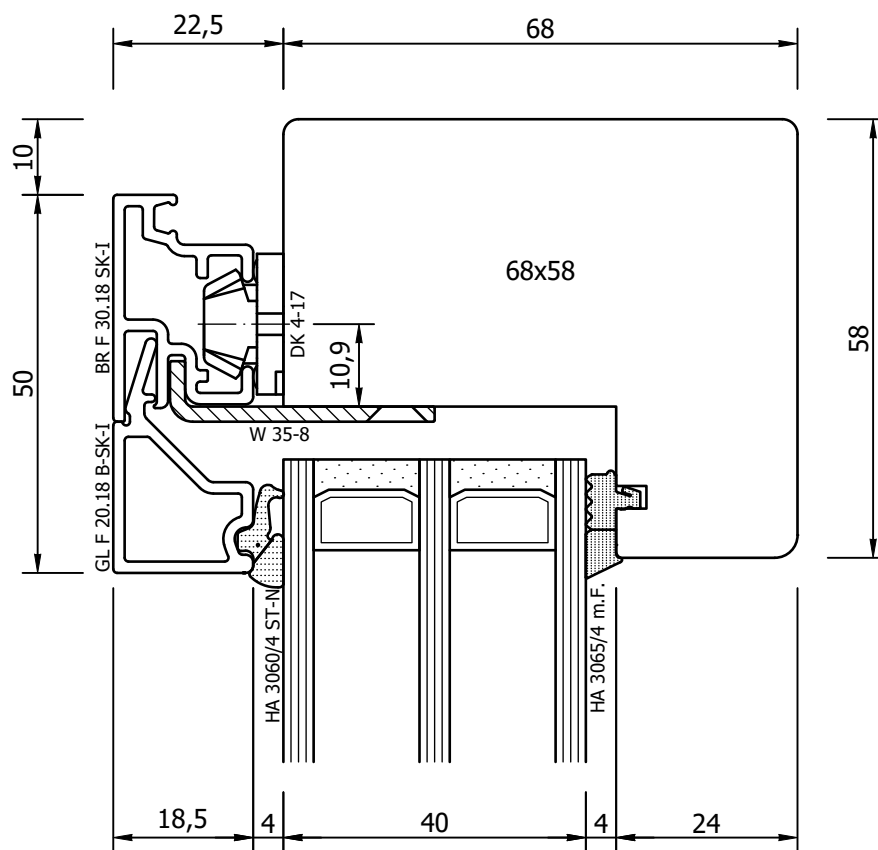
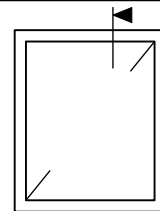

Zeichnungs-Nr.: AC20 AP-20-01		Name: AP	Maßstab: 1:1
System: AC20 AP		Datum: 04.11.2020	Index: 1
Inhalt: Vertikalschnitt oben	Schnitttyp: Systemdetails FT-Vilstal	Objekt: - - -	



Fenster + Fassaden in Holz/Holz-Alu

Hammerbergstr. 4, 92286 Rieden/Vilshofen
Tel.: +49 (0) 9624 4741-168
Fax: +49 (0) 9624 4741-169
www.ft-vilstal.com | info@ft-vilstal.com

Diese Zeichnung ist Eigentum der FT-Vilstal GmbH und darf unerlaubt nicht vervielfältigt werden.

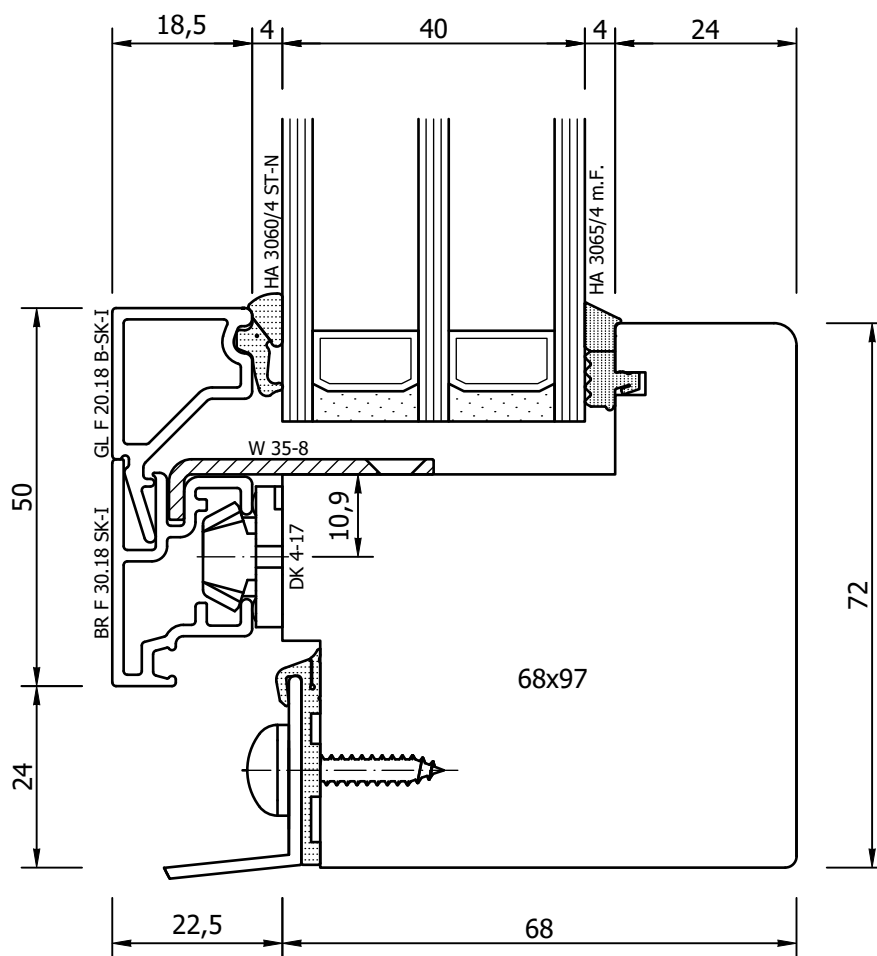
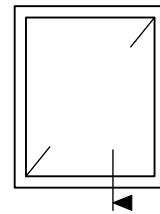

Zeichnungs-Nr.: AC20 AP-20-02		Name: AP	Maßstab: 1:1
System: AC20 AP		Datum: 04.11.2020	Index: 1
Inhalt: Vertikalschnitt unten	Schnitttyp: Systemdetails FT-Vilstal	Objekt: - - -	



Fenster + Fassaden in Holz/Holz-Alu

Hammerbergstr. 4, 92286 Rieden/Vilshofen
Tel.: +49 (0) 9624 4741-168
Fax: +49 (0) 9624 4741-169
www.ft-vilstal.com | info@ft-vilstal.com

Diese Zeichnung ist Eigentum der FT-Vilstal GmbH und darf unerlaubt nicht vervielfältigt werden.

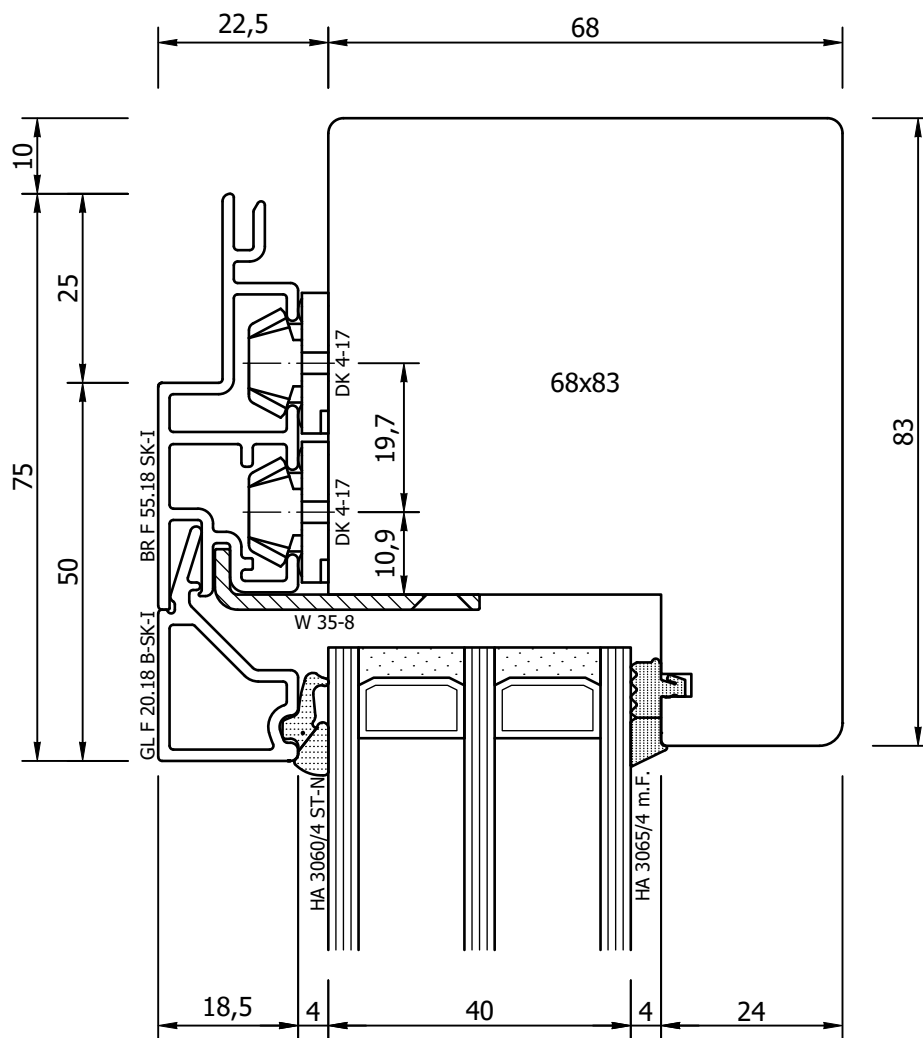
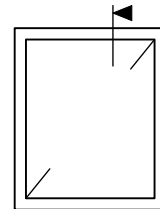

Zeichnungs-Nr.: AC20 AP-20-03		Name: AP	Maßstab: 1:1
System: AC20 AP		Datum: 04.11.2020	Index: 1
Inhalt: Vertikalschnitt oben	Schnitttyp: Systemdetails FT-Vilstal	Objekt: - - -	



Fenster + Fassaden in Holz/Holz-Alu
 Hammerbergstr. 4, 92286 Rieden/Vilshofen
 Tel.: +49 (0) 9624 4741-168
 Fax: +49 (0) 9624 4741-169
 www.ft-vilstal.com | info@ft-vilstal.com

Diese Zeichnung ist Eigentum der FT-Vilstal GmbH und darf unerlaubt nicht vervielfältigt werden.

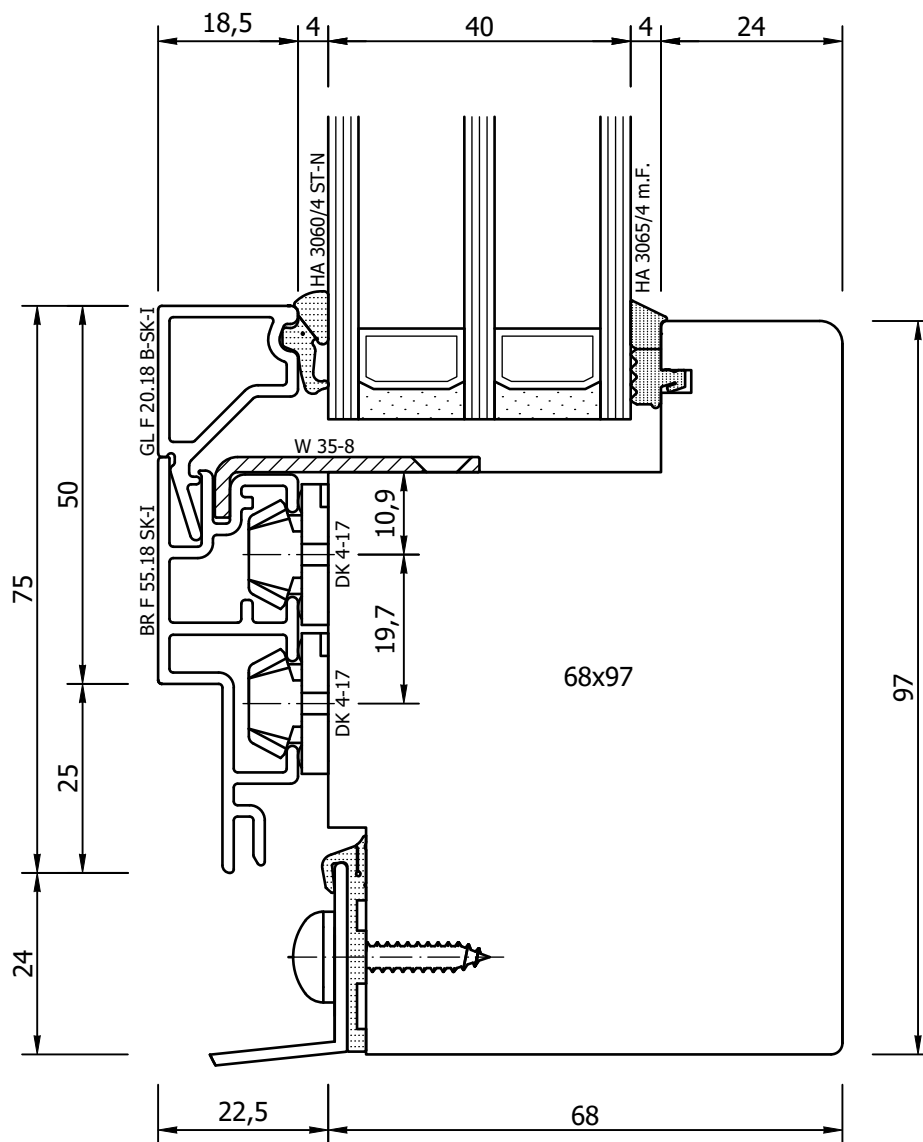
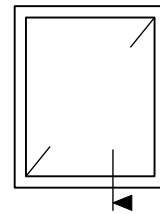



Zeichnungs-Nr.: AC20 AP-20-04		Name: AP	Maßstab: 1:1
System: AC20 AP		Datum: 04.11.2020	Index: 1
Inhalt: Vertikalschnitt unten	Schnitttyp: Systemdetails FT-Vilstal	Objekt: - - -	
<p style="text-align: center;">Diese Zeichnung ist Eigentum der FT-Vilstal GmbH und darf unerlaubt nicht vervielfältigt werden.</p>			

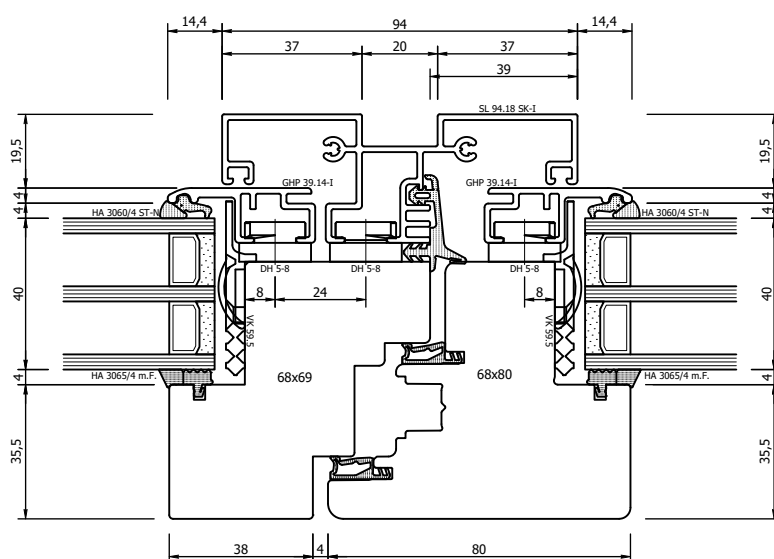
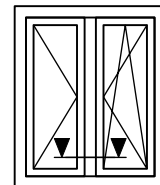

Fenster + Fassaden in Holz/Holz-Alu

Hammerbergstr. 4, 92286 Rieden/Vilshofen
 Tel.: +49 (0) 9624 4741-168
 Fax: +49 (0) 9624 4741-169
 www.ft-vilstal.com | info@ft-vilstal.com



Zeichnungs-Nr.: AC20 AP-30-01		Name: AP	Maßstab: 1:2
System: AC20 AP		Datum: 04.11.2020	Index: 1
Inhalt: Horizontalschnitt Stulp	Schnitttyp: Systemdetails FT-Vilstal	Objekt: - - -	
 <p>Fenster + Fassaden in Holz/Holz-Alu Hammerbergstr. 4, 92286 Rieden/Vilshofen Tel.: +49 (0) 9624 4741-168 Fax: +49 (0) 9624 4741-169 www.ft-vilstal.com info@ft-vilstal.com</p>			
Diese Zeichnung ist Eigentum der FT-Vilstal GmbH und darf unerlaubt nicht vervielfältigt werden.			

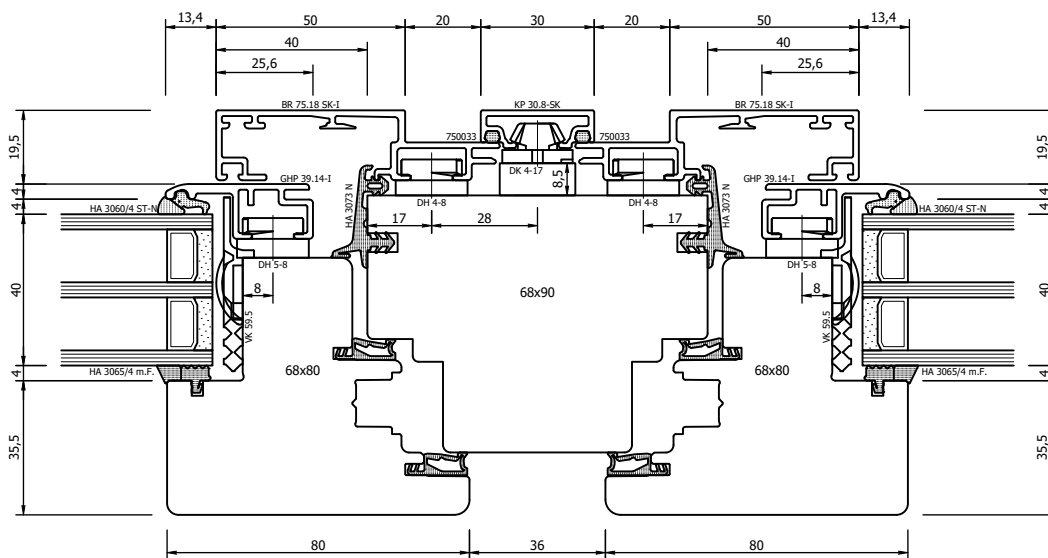
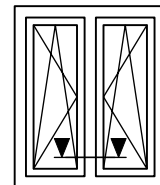

Zeichnungs-Nr.: AC20 AP- 40-03		Name: AP	Maßstab: 1:2
System: AC20 AP		Datum: 04.11.2020	Index: 1
Inhalt: Horizontalschnitt Setzholz	Schnitttyp: Systemdetails FT-Vilstal	Objekt: - - -	
<p>Diese Zeichnung ist Eigentum der FT-Vilstal GmbH und darf unerlaubt nicht vervielfältigt werden.</p>			



Fenster + Fassaden in Holz/Holz-Alu

Hammerbergstr. 4, 92286 Rieden/Vilshofen
 Tel.: +49 (0) 9624 4741-168
 Fax: +49 (0) 9624 4741-169
 www.ft-vilstal.com | info@ft-vilstal.com

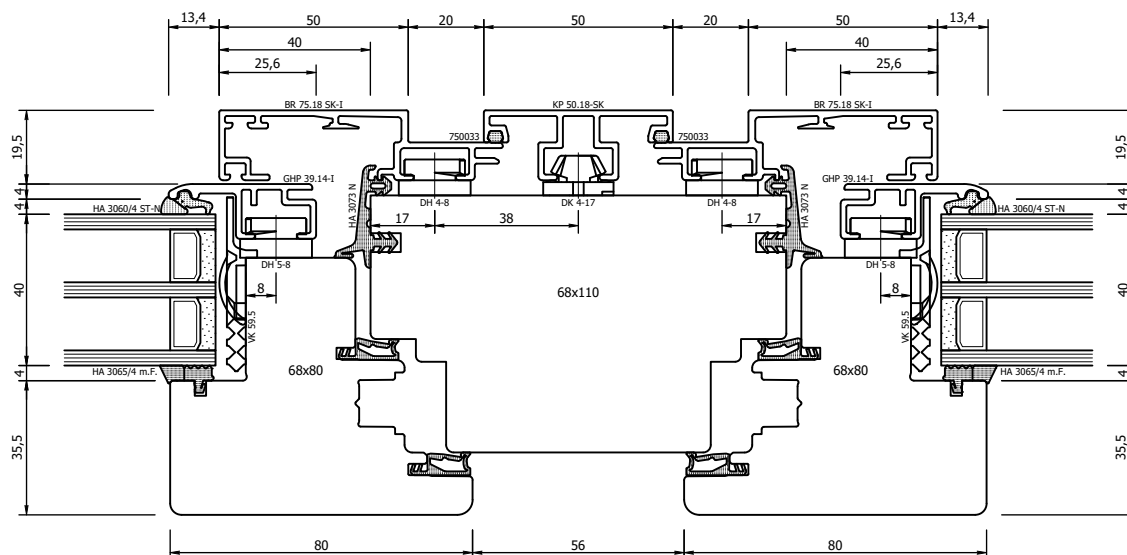
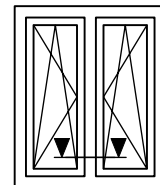

Zeichnungs-Nr.: AC20 AP- 40-04		Name: AP	Maßstab: 1:2
System: AC20 AP		Datum: 04.11.2020	Index: 1
Inhalt: Horizontalschnitt Setzholz	Schnitttyp: Systemdetails FT-Vilstal	Objekt: - - -	
<p>Diese Zeichnung ist Eigentum der FT-Vilstal GmbH und darf unerlaubt nicht vervielfältigt werden.</p>			



Fenster + Fassaden in Holz/Holz-Alu

Hammerbergstr. 4, 92286 Rieden/Vilshofen
 Tel.: +49 (0) 9624 4741-168
 Fax: +49 (0) 9624 4741-169
 www.ft-vilstal.com | info@ft-vilstal.com

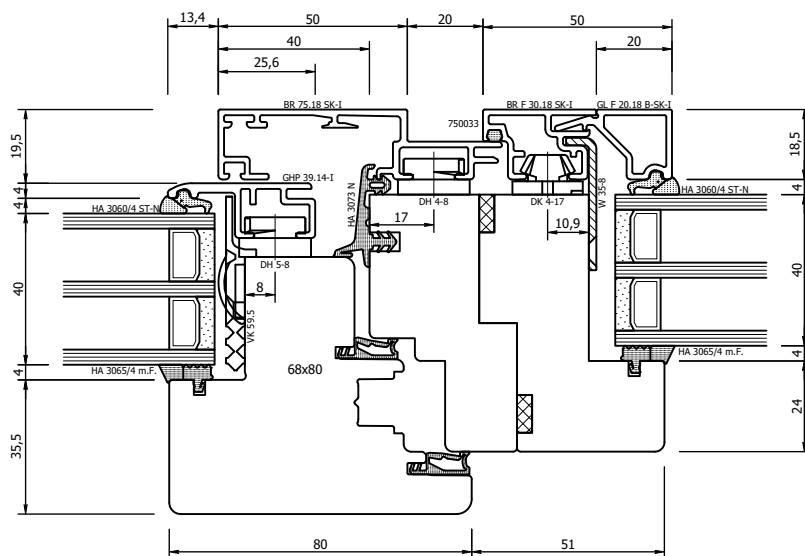
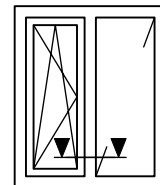

Zeichnungs-Nr.: AC20 AP- 41-01		Name: AP	Maßstab: 1:2
System: AC20 AP		Datum: 04.11.2020	Index: 1
Inhalt: Horizontalschnitt Setzholz	Schnitttyp: Systemdetails FT-Vilstal	Objekt: - - -	
<p>Diese Zeichnung ist Eigentum der FT-Vilstal GmbH und darf unerlaubt nicht vervielfältigt werden.</p>			



Fenster + Fassaden in Holz/Holz-Alu

Hammerbergstr. 4, 92286 Rieden/Vilshofen
 Tel.: +49 (0) 9624 4741-168
 Fax: +49 (0) 9624 4741-169
 www.ft-vilstal.com | info@ft-vilstal.com

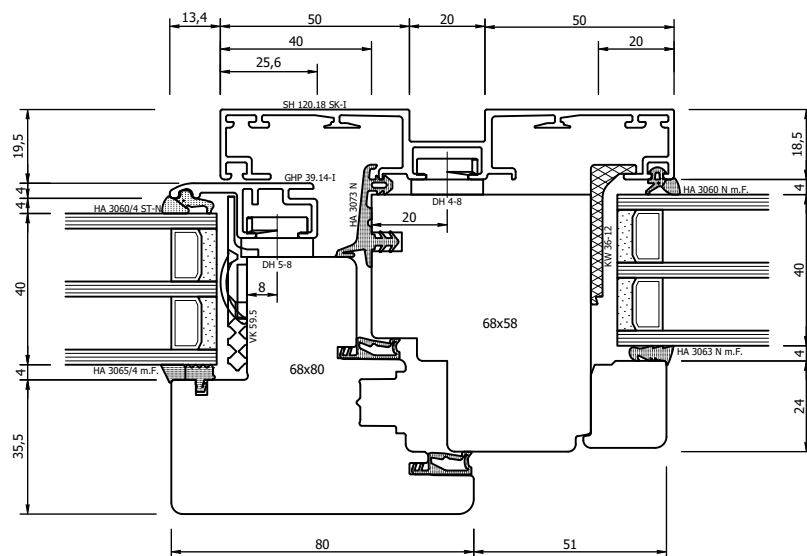
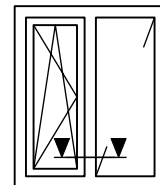



Zeichnungs-Nr.: AC20 AP- 41-02		Name: AP	Maßstab: 1:2
System: AC20 AP		Datum: 04.11.2020	Index: 1
Inhalt: Horizontalschnitt Setzholz	Schnitttyp: Systemdetails FT-Vilstal	Objekt: - - -	
<p>Diese Zeichnung ist Eigentum der FT-Vilstal GmbH und darf unerlaubt nicht vervielfältigt werden.</p>			

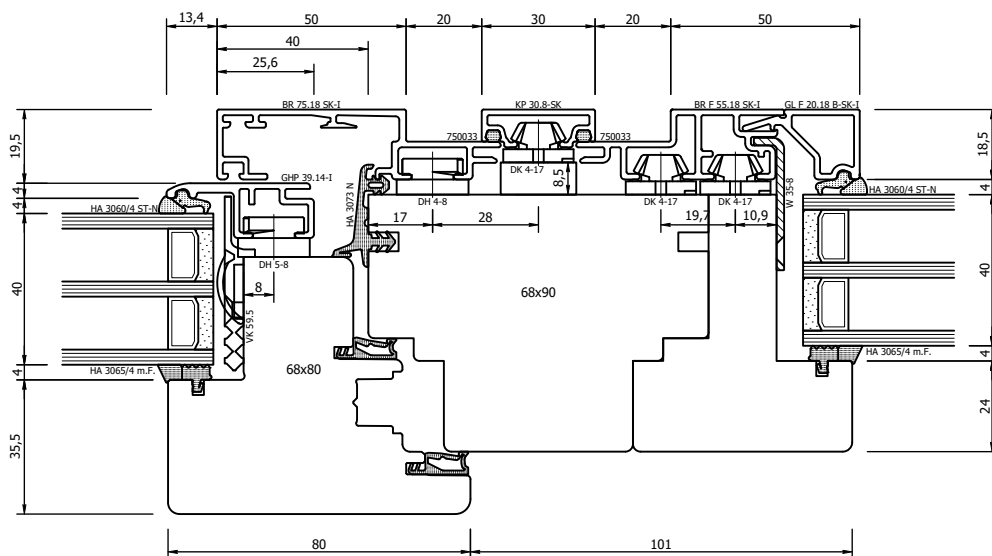
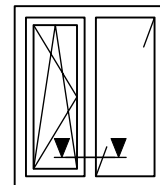

Fenster + Fassaden in Holz/Holz-Alu

Hammerbergstr. 4, 92286 Rieden/Vilshofen
 Tel.: +49 (0) 9624 4741-168
 Fax: +49 (0) 9624 4741-169
 www.ft-vilstal.com | info@ft-vilstal.com



Zeichnungs-Nr.: AC20 AP- 41-03		Name: AP	Maßstab: 1:2	 FT-VILSTAL GMBH Fenster + Fassaden in Holz/Holz-Alu Hammerbergstr. 4, 92286 Rieden/Vilshofen Tel.: +49 (0) 9624 4741-168 Fax: +49 (0) 9624 4741-169 www.ft-vilstal.com info@ft-vilstal.com
System: AC20 AP		Datum: 04.11.2020	Index: 1	
Inhalt: Horizontalschnitt Setzholz	Schnitttyp: Systemdetails FT-Vilstal	Objekt: - - -		
Diese Zeichnung ist Eigentum der FT-Vilstal GmbH und darf unerlaubt nicht vervielfältigt werden.				

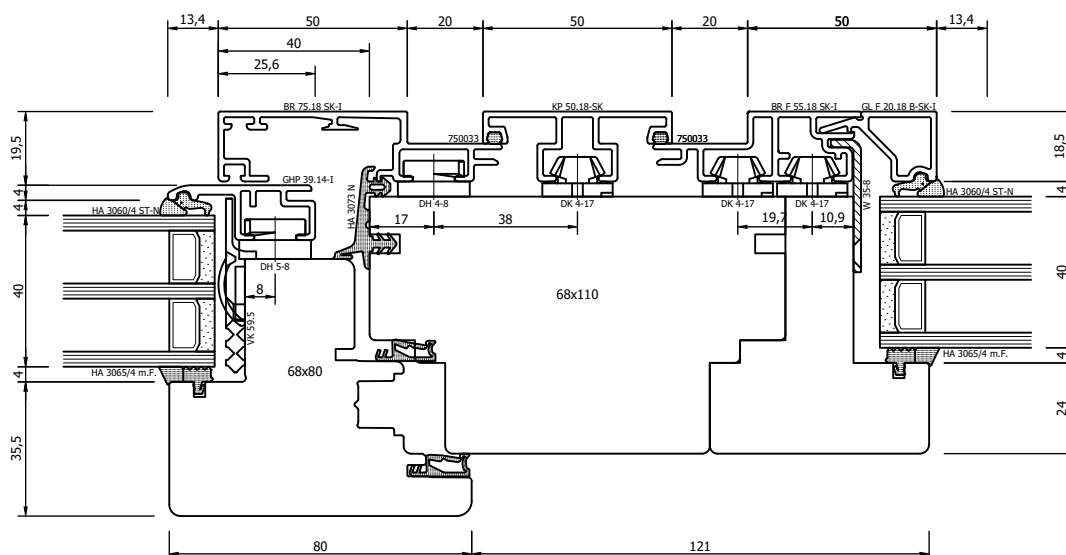
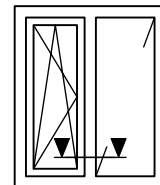



Zeichnungs-Nr.: AC20 AP- 41-04		Name: AP	Maßstab: 1:2
System: AC20 AP		Datum: 04.11.2020	Index: 1
Inhalt: Horizontalschnitt Setzholz	Schnitttyp: Systemdetails FT-Vilstal	Objekt: - - -	
<p>Diese Zeichnung ist Eigentum der FT-Vilstal GmbH und darf unerlaubt nicht vervielfältigt werden.</p>			



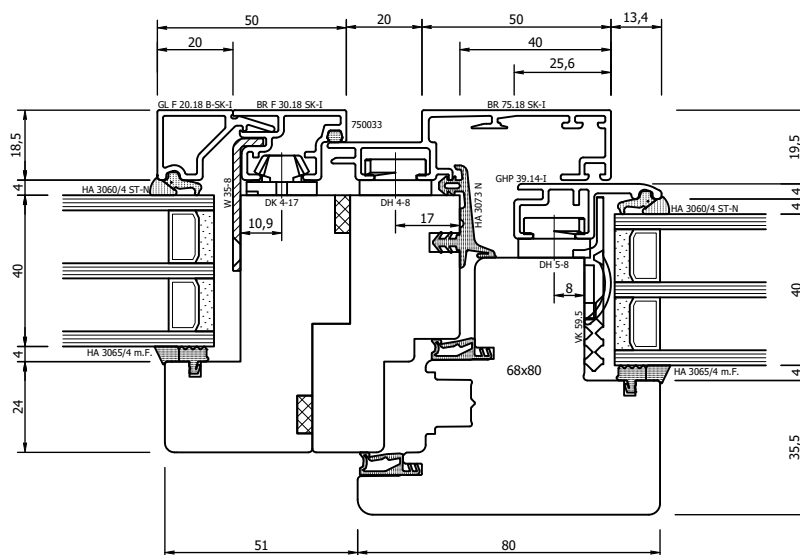
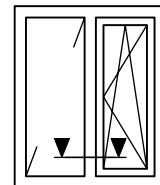

Fenster + Fassaden in Holz/Holz-Alu

Hammerbergstr. 4, 92286 Rieden/Vilshofen
 Tel.: +49 (0) 9624 4741-168
 Fax: +49 (0) 9624 4741-169
 www.ft-vilstal.com | info@ft-vilstal.com

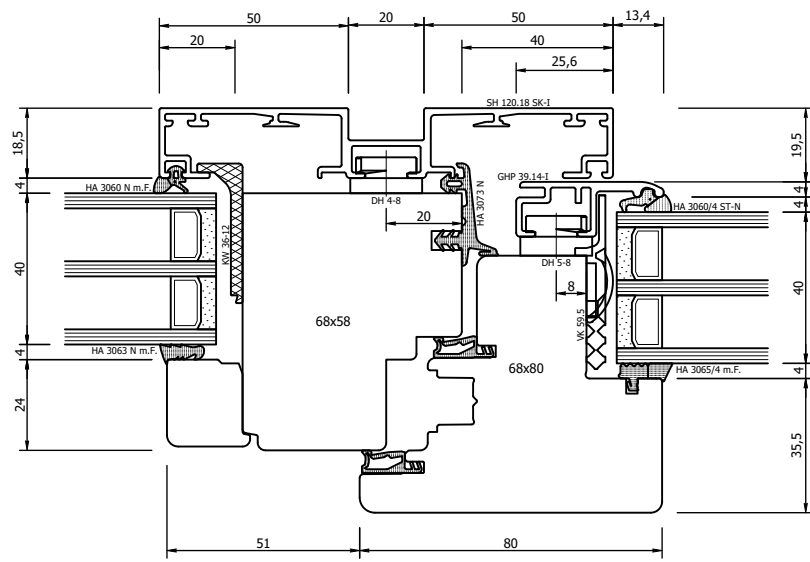
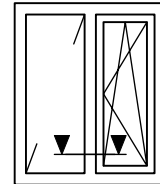

Zeichnungs-Nr.: AC20 AP- 42-01		Name: AP	Maßstab: 1:2	 Fenster + Fassaden in Holz/Holz-Alu Hammerbergstr. 4, 92286 Rieden/Vilshofen Tel.: +49 (0) 9624 4741-168 Fax: +49 (0) 9624 4741-169 www.ft-vilstal.com info@ft-vilstal.com
System: AC20 AP		Datum: 04.11.2020	Index: 1	
Inhalt: Horizontalschnitt Setzholz	Schnitttyp: Systemdetails FT-Vilstal	Objekt: - - -		
Diese Zeichnung ist Eigentum der FT-Vilstal GmbH und darf unerlaubt nicht vervielfältigt werden.				



Zeichnungs-Nr.: AC20 AP- 42-02		Name: AP	Maßstab: 1:2
System: AC20 AP		Datum: 04.11.2020	Index: 1
Inhalt: Horizontalschnitt Setzholz	Schnitttyp: Systemdetails FT-Vilstal	Objekt: - - -	
<p>Diese Zeichnung ist Eigentum der FT-Vilstal GmbH und darf unerlaubt nicht vervielfältigt werden.</p>  <p>Fenster + Fassaden in Holz/Holz-Alu Hammerbergstr. 4, 92286 Rieden/Vilshofen Tel.: +49 (0) 9624 4741-168 Fax: +49 (0) 9624 4741-169 www.ft-vilstal.com info@ft-vilstal.com</p>			

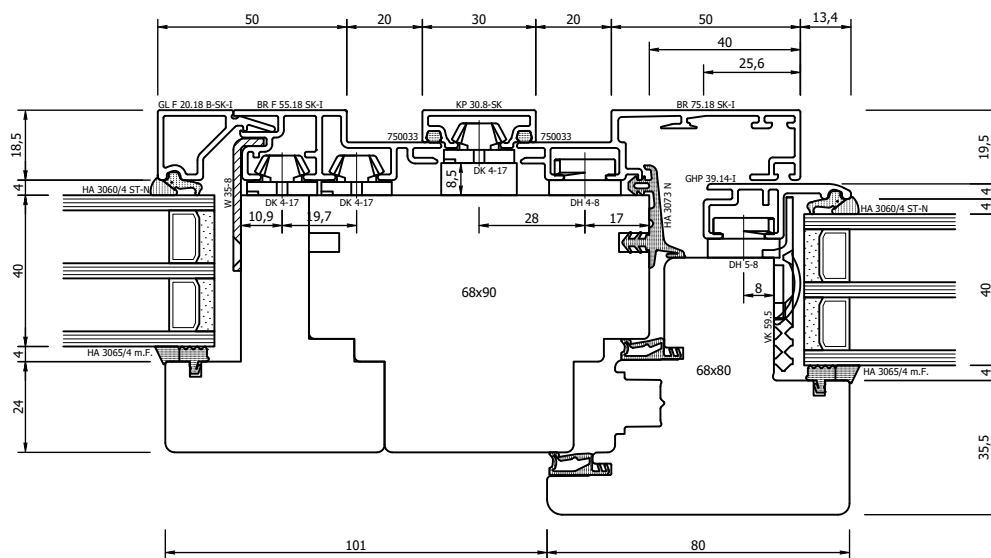
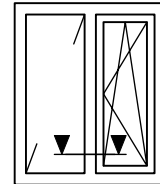

Zeichnungs-Nr.: AC20 AP- 42-03		Name: AP	Maßstab: 1:2
System: AC20 AP		Datum: 04.11.2020	Index: 1
Inhalt: Horizontalschnitt Setzholz	Schnitttyp: Systemdetails FT-Vilstal	Objekt: - - -	
Diese Zeichnung ist Eigentum der FT-Vilstal GmbH und darf unerlaubt nicht vervielfältigt werden.			



Fenster + Fassaden in Holz/Holz-Alu

Hammerbergstr. 4, 92286 Rieden/Vilshofen
Tel.: +49 (0) 9624 4741-168
Fax: +49 (0) 9624 4741-169
www.ft-vilstal.com | info@ft-vilstal.com

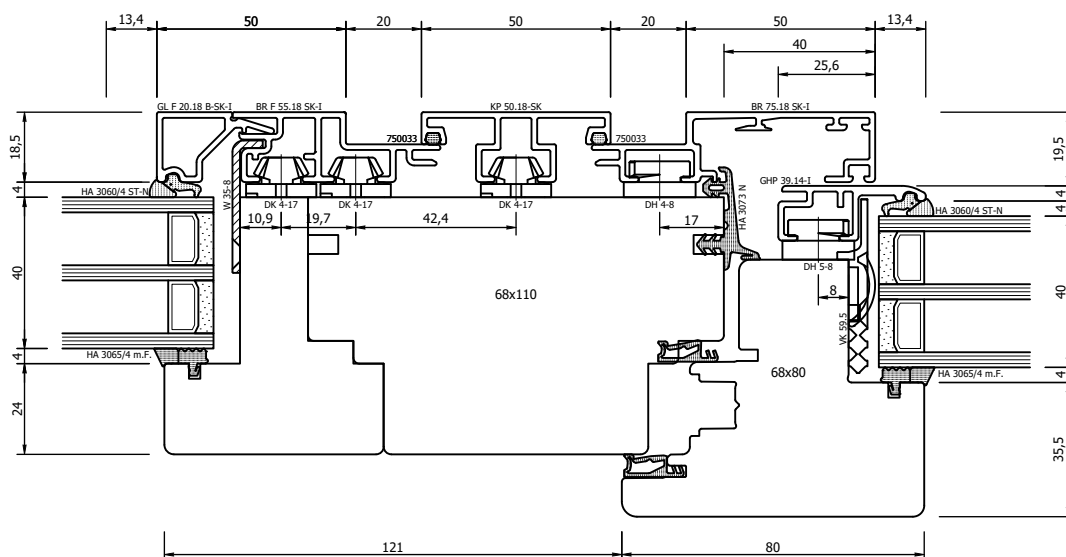
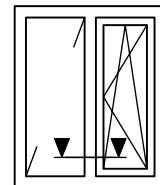

Zeichnungs-Nr.: AC20 AP- 42-04		Name: AP	Maßstab: 1:2
System: AC20 AP		Datum: 04.11.2020	Index: 1
Inhalt: Horizontalschnitt Setzholz	Schnitttyp: Systemdetails FT-Vilstal	Objekt: - - -	
Diese Zeichnung ist Eigentum der FT-Vilstal GmbH und darf unerlaubt nicht vervielfältigt werden.			



Fenster + Fassaden in Holz/Holz-Alu

Hammerbergstr. 4, 92286 Rieden/Vilshofen
Tel.: +49 (0) 9624 4741-168
Fax: +49 (0) 9624 4741-169
www.ft-vilstal.com | info@ft-vilstal.com

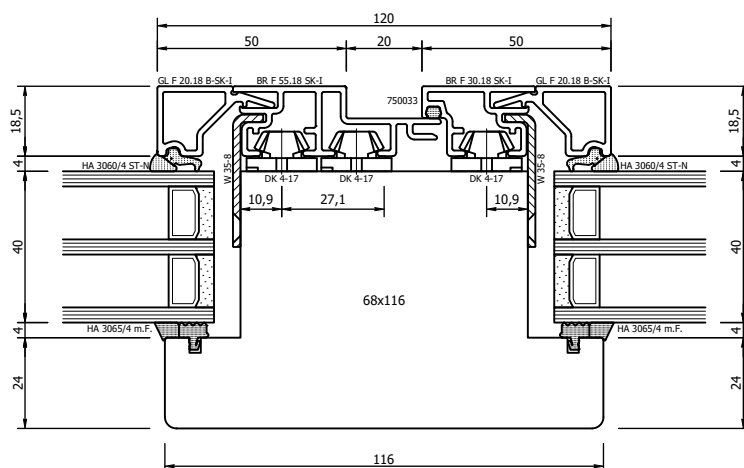
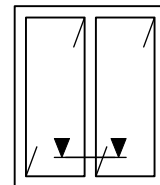

Zeichnungs-Nr.: AC20 AP- 43-01		Name: AP	Maßstab: 1:2
System: AC20 AP		Datum: 04.11.2020	Index: 1
Inhalt: Horizontalschnitt Setzholz	Schnitttyp: Systemdetails FT-Vilstal	Objekt: - - -	
<p>Diese Zeichnung ist Eigentum der FT-Vilstal GmbH und darf unerlaubt nicht vervielfältigt werden.</p>			



Fenster + Fassaden in Holz/Holz-Alu

Hammerbergstr. 4, 92286 Rieden/Vilshofen
 Tel.: +49 (0) 9624 4741-168
 Fax: +49 (0) 9624 4741-169
 www.ft-vilstal.com | info@ft-vilstal.com

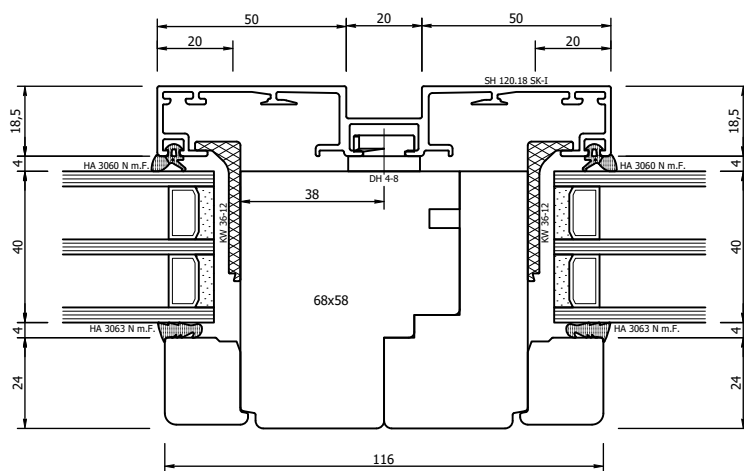
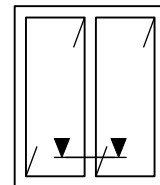

Zeichnungs-Nr.: AC20 AP- 43-02		Name: AP	Maßstab: 1:2
System: AC20 AP		Datum: 04.11.2020	Index: 1
Inhalt: Horizontalanschnitt Setzholz	Schnitttyp: Systemdetails FT-Vilstal	Objekt: - - -	
<p>Diese Zeichnung ist Eigentum der FT-Vilstal GmbH und darf unerlaubt nicht vervielfältigt werden.</p>			



Fenster + Fassaden in Holz/Holz-Alu

Hammerbergstr. 4, 92286 Rieden/Vilshofen
 Tel.: +49 (0) 9624 4741-168
 Fax: +49 (0) 9624 4741-169
 www.ft-vilstal.com | info@ft-vilstal.com

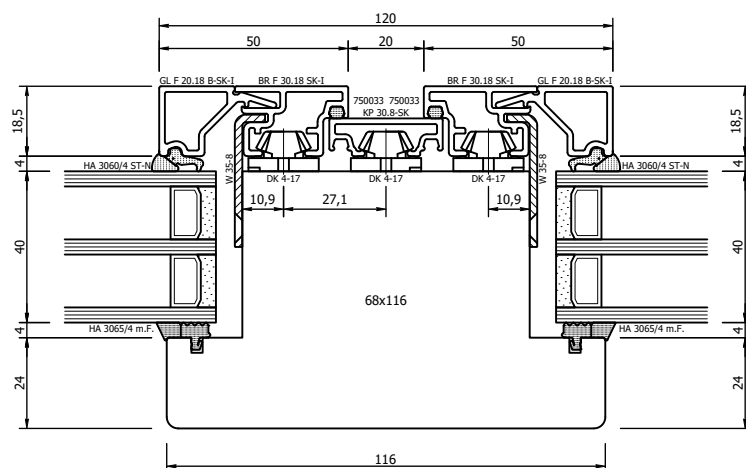
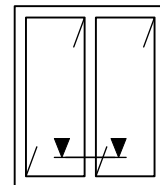

Zeichnungs-Nr.: AC20 AP- 43-03		Name: AP	Maßstab: 1:2
System: AC20 AP		Datum: 04.11.2020	Index: 1
Inhalt: Horizontalschnitt Setzholz	Schnitttyp: Systemdetails FT-Vilstal	Objekt: - - -	
<p>Diese Zeichnung ist Eigentum der FT-Vilstal GmbH und darf unerlaubt nicht vervielfältigt werden.</p>			



Fenster + Fassaden in Holz/Holz-Alu

Hammerbergstr. 4, 92286 Rieden/Vilshofen
 Tel.: +49 (0) 9624 4741-168
 Fax: +49 (0) 9624 4741-169
 www.ft-vilstal.com | info@ft-vilstal.com

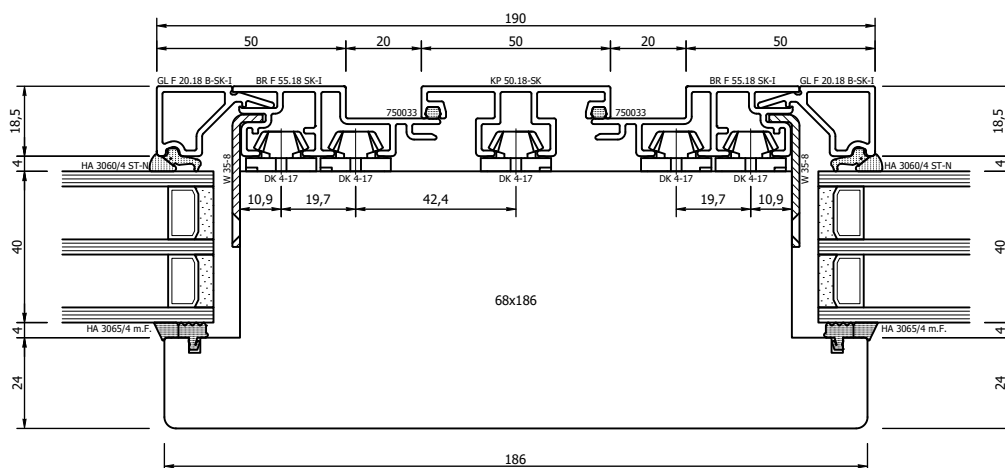
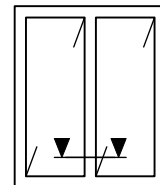

Zeichnungs-Nr.: AC20 AP- 43-04		Name: AP	Maßstab: 1:2
System: AC20 AP		Datum: 04.11.2020	Index: 1
Inhalt: Horizontalschnitt Setzholz	Schnitttyp: Systemdetails FT-Vilstal	Objekt: - - -	
<p>Diese Zeichnung ist Eigentum der FT-Vilstal GmbH und darf unerlaubt nicht vervielfältigt werden.</p>			



Fenster + Fassaden in Holz/Holz-Alu

Hammerbergstr. 4, 92286 Rieden/Vilshofen
 Tel.: +49 (0) 9624 4741-168
 Fax: +49 (0) 9624 4741-169
 www.ft-vilstal.com | info@ft-vilstal.com